

第42回 宮日杯争奪卓球選手権大会

令和6年12月14日～15日
アスリートタウン延岡アリーナ

大会成績

		1部シングルス	2部シングルス ～中学2年生	3部シングルス 小学生	シニア (40歳以上)	1部ダブルス	2部ダブルス ～中学2年生	混合ダブルス
優勝	男子	平 賢 治 (T3みやざき)	日高 颯 昊 (大淀中)	大取 克 輝 (FOTA)	田 中 潤 一 (KATSUOKA)	浦口 耕太郎 小野田 瑛太 (フェニックス・日南学園)	日高 颯 昊 河野 友希 (大淀中)	後藤 永次 多武 玲帆 (日南学園教員)
	女子	新井 天 徠 (日南学園)	郡司 明日咲 (日南学園中)	田上 結 鶴 (KATSUOKA Jr)	甲 斐 柳 子 (ハピネス)	宮國 由梨乃 刀 根 楓 (日南学園)	郡司 明日咲 徳重 こはる (日南学園中)	
2位	男子	梅田 真己 (シフトプラス)	上岡 紘 稀 (TEAM AKAMARU)	近藤 東 磨 (YMT)	甲 斐 誠 (太陽クラブ)	梅田 真己 河野 紘進 (シフトプラス)	中原 光 出水 凱 惺 (KATSUOKA Jr)	津田 翔平 田 代 茜 (宮崎大学・プレイス卓球宮崎)
	女子	岩 切 蛭 (Ace Flare)	徳重 こはる (日南学園中)	黒木 咲 来 (安田卓絆友)	松田 和 美 (ハピネス)	三留 あゆみ 山下 夏 実 (T3みやざき・intensity)	濱崎 若 菜 細山田 幸来 (大淀中・TEAM AKAMARU)	
3位	男子	浦口 耕太郎 (フェニックス)	出水 凱 惺 (KATSUOKA Jr)	宮田 悠 弘 (KATSUOKA Jr)	財部 晋 一 (アマテラス)	尾場瀬 憲吾 碓 塚 貴博 (シフトプラス)	中 島 輝 牧野 容平 (KATSUOKA Jr)	今山 翔太 中川 梨花 (IN-HINATA)
	女子	宮國 由梨乃 (日南学園)	濱崎 若 菜 (大淀中)	池田 葉 月 (Rising Star)	宮本 佳 子 (日向ママ)	郡司 明日咲 徳重 こはる (日南学園中)	橋口 眞優 甲斐 瑠夏 (門拓)	
3位	男子	渡辺 直人 (intensity)	甲斐 雄大 (門拓)	上岡 蒼 (門拓)	渡部 孝弘 (クローバーP.P.P)	平 賢 治 原田 晃空 (T3みやざき)	甲斐 雄大 上岡 漣 (門拓)	持原 歩武 松 葉 文 (旭化成・チーム粟)
	女子	宮田 梢 (KATSUOKA)	林 晏 那 (日南学園中)	細山田 幸来 (TEAM AKAMARU)	黒木 陽子 (日向ママ)	谷口 夏子 宮越 由里 (のぎく・ふきのとう)	西村 優子 田上 結 鶴 (MED宮崎・KATSUOKA Jr)	

1部男子シングルス (1)

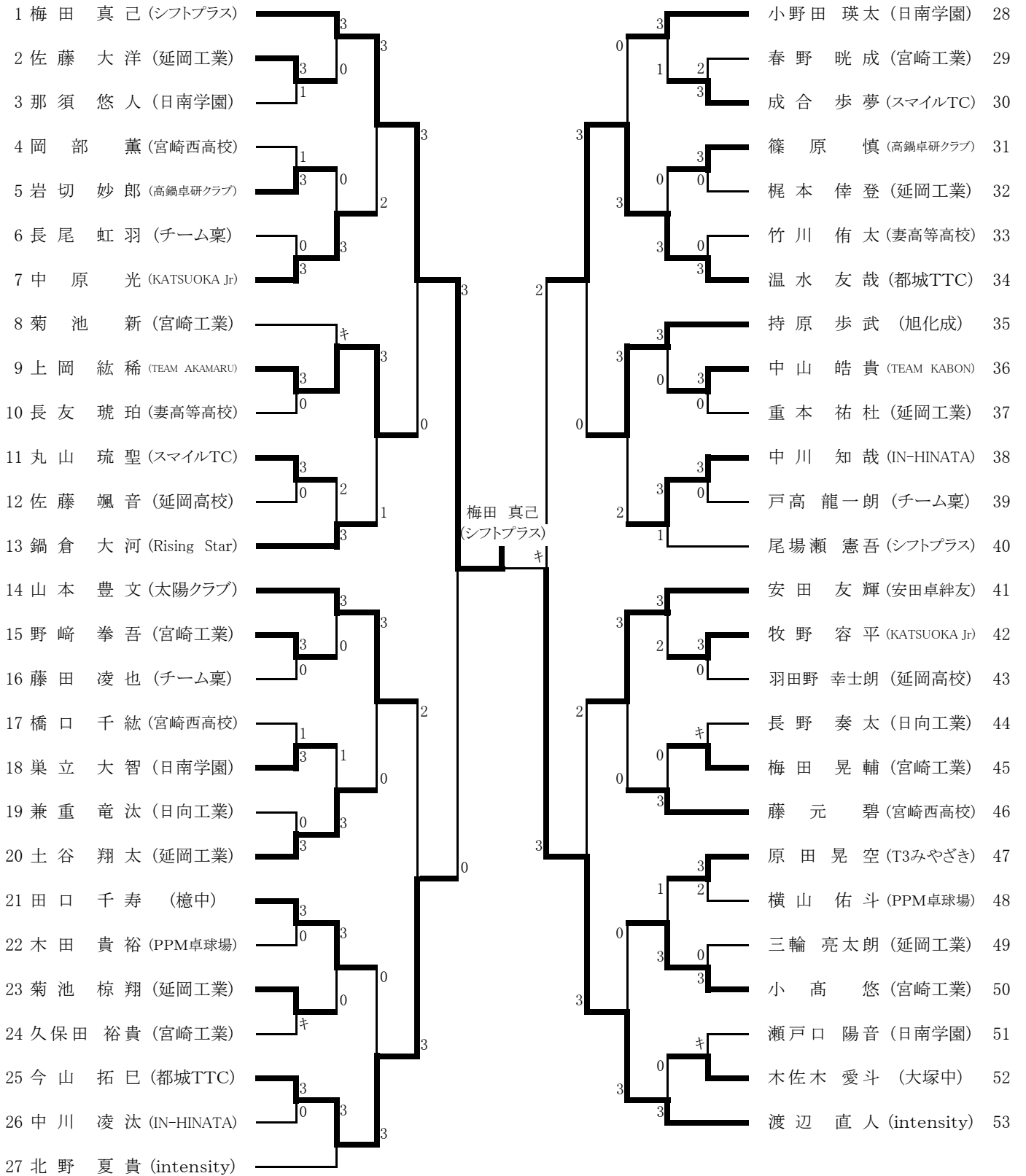

★決勝戦

1	梅田 真己 (シフトプラス)
80	平 賢治 (T3みやざき)



1部男子シングルス (2)

54	浦口 耕太郎 (フェニックス)			3					平 賢 治 (T3みやざき) 80
55	宮下 天翔 (檜中)	1		0	3				石野 修大 (妻高等高校) 81
56	山本 歩夢 (チーム稟)		3						菊池 悠人 (チーム稟) 82
57	地神 玄人 (延岡工業)	1			3				佐藤 瞭磨 (あべりあ) 83
58	中島 輝 (KATSUOKA Jr)	3		3					出水 凱慳 (KATSUOKA Jr) 84
59	山田 浩司 (高鍋卓研クラブ)	1		1					重黒木 侑 (延岡工業) 85
60	高木 凜 (宮崎工業)		3						河野 永 (日南学園) 86
61	谷川 佑希 (旭化成)			3					吉高 祐希 (旭化成) 87
62	日高 颯 柁 (延岡工業)		0		0	1			今村 夏輝 (宮崎工業) 88
63	堀之内 貴徳 (安田卓絆友)		3						日高 将太郎 (延岡高校) 89
64	坂本 暖幸 (聖心ウラスラ学園)		3						山口 忠馬 (宮崎西高校) 90
65	釈迦堂 宗賢 (宮崎西高校)		2		0				田丸 由恭 (延岡工業) 91
66	鑪野 彰彦 (intensity)			3					浦 宏 幸 (TEAM KABON) 92
67	津田 翔平 (宮崎大学)			1					今山 翔太 (IN-HINATA) 93
68	池田 仁太 (妻高等高校)		0		3				中島 匠 (日南学園) 94
69	前嶋 太郎 (春日クラブ)		3						下田 兼士朗 (スマイルTC) 95
70	中村 叶夢 (宮崎工業)		1						戸村 皓星 (延岡工業) 96
71	和木 隼人 (日南学園中)		3		3				田中 大希 (太陽クラブ) 97
72	山内 桂吾 (旭化成)			2					米澤 宗佑 (延岡高校) 98
73	西 雄介 (都城TTC)		3						日高 陽太 (宮崎工業) 99
74	佐野 爽大 (延岡工業)		0		3				河野 広暉 (大淀中) 100
75	川添 颯介 (延岡高校)		1		0				松葉 虹斗 (チーム稟) 101
76	阿部 寛一朗 (宮崎工業)		3						宮田 悠弘 (KATSUOKA Jr) 102
77	宮城 滝使 (PPM卓球場)			0					山田 真葵 (高鍋卓研クラブ) 103
78	篠原 莉斗 (高鍋卓研クラブ)		3		0				煙山 依吹 (延岡工業) 104
79	碓塚 貴博 (シフトプラス)			3					甲斐 陽翔 (日向工業) 105
									松野 正太郎 (intensity) 106

1部男子ダブルス

1	尾場瀬 憲吾 碓塚 貴博	(シフトプラス)	3	梅田 真己 河野 紘進	(シフトプラス)	27
2	三橋 洋一郎 押方 彰一	(TEAM KABON ・太陽クラブ)	3 0	石野 修大 竹川 侑太	(妻高等高校)	28
3	長尾 虹羽 藤田 凌也	(チーム稟)	1	佐藤 颯音 日高 将太郎	(延岡高校)	29
4	篠原 慎 岩切 妙郎	(高鍋卓研クラブ)	3 3	河野 広暉 宮下 天翔	(大淀中・櫛中)	30
5	日高 颯柱 煙山 依吹	(延岡工業)	0 0	山田 浩司 山田 真葵	(高鍋卓研クラブ)	31
6	田口 千寿 木佐木 愛斗	(櫛中・大塚中)	3 3	地神 玄人 佐藤 大洋	(延岡工業)	32
7	日高 陽太 高木 風	(宮崎工業)	2 0	小高 悠 野崎 拳吾	(宮崎工業)	33
8	中川 凌汰 中川 知哉	(IN-HINATA)	3 3	山本 豊文 小池 光昭	(太陽クラブ・ TEAM KABON)	34
9	池田 仁太 長友 琥珀	(妻高等高校)	0 0	木田 貴裕 宮城 滝使	(PPM卓球場)	35
10	羽田野 幸士朗 米澤 宗佑	(延岡高校)	3 0	塚本 稔央 山田 欣浩	(チーム稟)	36
11	瀬戸口 陽音 那須 悠人	(日南学園)	キ	中原 光 出水 凱惺	(KATSUOKA Jr)	37
12	梅田 晃輔 今山 裕介	(宮崎工業・ 宮崎工業教諭)	3 1	土谷 翔太 佐野 爽大	(延岡工業)	38
13	田中 潤一 宮田 悠弘	(KATSUOKA・ KATSUOK Jr)	1 3	中島 匠 河野 永	(日南学園)	39
14	浦口 耕太郎 小野田 瑛太	(フェニックス・ 日南学園)	3 0	平 賢治 原田 晃空	(T3みやざき)	40
15	兼重 竜汰 甲斐 陽翔	(日向工業)	0 0	藤元 碧 山口 忠馬	(宮崎西高校)	41
16	甲斐 誠 田中 大希	(太陽クラブ)	3 1	巢立 大智 和木 隼人	(日南学園・日南学園中)	42
17	塚本 則文 佐藤 瞭磨	(あべりあ)	1 3	小高 悠 今村 夏輝	(宮崎工業)	43
18	田中 保臣 中山 皓貴	(TEAM KABON)	3 0	上岡 紘稀 下田 兼士郎	(TEAM AKAMA RU・スマイルTC)	44
19	工藤 理 財部 晋一	(さといもUP・ アマテラス)	3 1	谷川 佑希 吉高 祐希	(旭化成)	45
20	温水 友哉 今山 拓巳	(都城TTC)	3 3	安田 友輝 堀之内 貴徳	(安田卓絆友)	46
21	丸山 琉聖 成合 歩夢	(スマイルTC)	0 3	菊池 棕翔 戸村 皓星	(延岡工業)	47
22	重本 祐杜 田丸 由恭	(延岡工業)	1 3	中島 輝 牧野 容平	(KATSUOKA Jr)	48
23	久保田 裕貴 中村 叶夢	(宮崎工業)	キ 1	菊池 悠人 松葉 虹斗	(チーム稟)	49
24	橋口 千紘 岡部 薫	(宮崎西高校)	2 0	春野 暁成 阿部 寛一朗	(宮崎工業)	50
25	山本 歩夢 戸高 龍一朗	(チーム稟)	3 2	三浦 昭仁 浦 宏幸	(TEAM KABON)	51
26	松野 正太郎 西 雄介	(intensity・ 都城TTC)	3 3	伊藤 幸雄 渡辺 直人	(intensity)	52

1部女子シングルス

試合順序【 3名 ①2-3 ②1-3 ③1-2 】 【 4名 ①1-4 ②2-3 ③1-3 ④2-4 ⑤1-2 ⑥3-4 】

1 パート				コート				13 パート				コート			
氏名	チーム名	勝敗	順位			氏名	チーム名	勝敗	順位			氏名	チーム名	勝敗	順位
1 宮國 由梨乃	(日南学園)	1 3-0	41	}	}	1 宮越 由里	(ふきのとう)	38 2-0	1	}	}	1 徳重 こはる	(日南学園中)	41 1-1	2
2 土田 帆乃佳	(M・Tひなた)	2 2-1	2			2 甲斐 美咲季	(延岡星雲)	39 0-2	3			2 松村 幸世	(Ace Flare)	42 2-0	1
3 山本 詩依莉	(宮崎西高校)	3 0-3	4			3 黒木 葵	(M・Tひなた)	40 1-1	2			3 深瀬 舞衣	(チーム稟)	43 0-2	3
3 甲斐 莉呼	(チーム稟)	4 1-2	3												
2 パート				コート				14 パート				コート			
氏名	チーム名	勝敗	順位			氏名	チーム名	勝敗	順位			氏名	チーム名	勝敗	順位
1 吉村 星七	(延岡星雲)	5 棄権	-	}	}	1 徳重 こはる	(日南学園中)	41 1-1	2	}	}	1 花田 涼帆	(チーム稟)	44 2-0	1
2 甲斐 愛美	(大淀スポーツ)	6 2-0	1			2 松村 幸世	(Ace Flare)	42 2-0	1			2 西倉 叶子	(日南学園)	45 1-1	2
3 一木 紀香	(日南学園中)	7 棄権	-			3 重黒木 和奏	(延岡工業)	46 0-2	3			3 重黒木 和奏	(延岡工業)	46 0-2	3
3 パート				コート				15 パート				コート			
氏名	チーム名	勝敗	順位			氏名	チーム名	勝敗	順位			氏名	チーム名	勝敗	順位
1 倉本 玲菜	(PPM卓球場)	8 2-0	1	}	}	1 新井 天徠	(日南学園)	47 2-0	1	}	}	1 児玉 梨桜	(宮崎学園短期大学)	50 2-0	1
2 木脇 紬久美	(都城商業)	9 1-1	2			2 穴井 爽華	(都城商業)	48 0-2	3			2 平郡 未結	(宮崎西高校)	51 0-2	3
3 眞弓 智恵子	(卓遊館クラブ)	10 0-2	3			3 佐藤 風暖	(チーム稟)	49 1-1	2			3 末安 優花	(TEAM KABON)	52 1-1	2
4 パート				コート				16 パート				コート			
氏名	チーム名	勝敗	順位			氏名	チーム名	勝敗	順位			氏名	チーム名	勝敗	順位
1 谷口 夏子	(のぎく)	11 1-1	2	}	}	1 新井 天徠	(日南学園)	47 2-0	1	}	}	1 児玉 梨桜	(宮崎学園短期大学)	50 2-0	1
2 齊田 弘美	(日南学園)	12 2-0	1			2 穴井 爽華	(都城商業)	48 0-2	3			2 平郡 未結	(宮崎西高校)	51 0-2	3
3 日吉 七香	(延岡工業)	13 0-2	3			3 佐藤 風暖	(チーム稟)	49 1-1	2			3 末安 優花	(TEAM KABON)	52 1-1	2
5 パート				コート				17 パート				コート			
氏名	チーム名	勝敗	順位			氏名	チーム名	勝敗	順位			氏名	チーム名	勝敗	順位
1 郡司 明日咲	(日南学園中)	14 2-0	1	}	}	1 新井 天徠	(日南学園)	47 2-0	1	}	}	1 児玉 梨桜	(宮崎学園短期大学)	50 2-0	1
2 西田 菜桜	(延岡高校)	15 1-1	2			2 穴井 爽華	(都城商業)	48 0-2	3			2 平郡 未結	(宮崎西高校)	51 0-2	3
3 井之上 寿里	(チーム稟)	16 0-2	3			3 佐藤 風暖	(チーム稟)	49 1-1	2			3 末安 優花	(TEAM KABON)	52 1-1	2
6 パート				コート				18 パート				コート			
氏名	チーム名	勝敗	順位			氏名	チーム名	勝敗	順位			氏名	チーム名	勝敗	順位
1 中村 乙葉	(宮崎商業)	17 2-0	1	}	}	1 田代 茜	(プレイス卓球宮崎)	53 2-0	1	}	}	1 三留 あゆみ	(T3みやざき)	56 2-0	1
2 領家 由里愛	(安田卓紳友)	18 1-1	2			2 内村 美月	(日南学園)	54 1-1	2			2 三輪 純礼	(日南学園)	57 1-1	2
3 三輪 穂乃花	(チーム稟)	19 0-2	3			3 吉海 夕奈	(チーム稟)	55 0-2	3			3 曾我部 陽彩	(延岡高校)	58 0-2	3
7 パート				コート				19 パート				コート			
氏名	チーム名	勝敗	順位			氏名	チーム名	勝敗	順位			氏名	チーム名	勝敗	順位
1 岩切 蛍	(Ace Flare)	20 2-0	1	}	}	1 田代 茜	(プレイス卓球宮崎)	53 2-0	1	}	}	1 三留 あゆみ	(T3みやざき)	56 2-0	1
2 井口 志紀	(宮崎西高校)	21 0-2	3			2 内村 美月	(日南学園)	54 1-1	2			2 三輪 純礼	(日南学園)	57 1-1	2
3 山本 夢華	(チーム稟)	22 1-1	2			3 吉海 夕奈	(チーム稟)	55 0-2	3			3 曾我部 陽彩	(延岡高校)	58 0-2	3
8 パート				コート				20 パート				コート			
氏名	チーム名	勝敗	順位			氏名	チーム名	勝敗	順位			氏名	チーム名	勝敗	順位
1 日吉 結香	(延岡工業)	23 1-1	2	}	}	1 永吉 柚結	(都城商業)	59 2-0	1	}	}	1 永吉 柚結	(都城商業)	59 2-0	1
2 出水 心菜	(日南学園)	24 2-0	1			2 百武 舞花	(Ace Flare)	60 1-1	2			2 百武 舞花	(Ace Flare)	60 1-1	2
3 伊藤 真菜	(あべりあ)	25 0-2	3			3 長沼 紗	(宮崎西高校)	61 0-2	3			3 長沼 紗	(宮崎西高校)	61 0-2	3
9 パート				コート				21 パート				コート			
氏名	チーム名	勝敗	順位			氏名	チーム名	勝敗	順位			氏名	チーム名	勝敗	順位
1 刀根 楓	(日南学園)	26 1-0	1	}	}	1 石雨 鷲	(日南学園)	62 2-0	1	}	}	1 石雨 鷲	(日南学園)	62 2-0	1
2 田端 莉瑠	(TEAM KABON)	27 0-1	2			2 高橋 良奈	(太陽クラブ)	63 1-1	2			2 高橋 良奈	(太陽クラブ)	63 1-1	2
3 甲斐 華穂	(チーム稟)	28 棄権	-			3 山口 実桜	(延岡星雲)	64 0-2	3			3 山口 実桜	(延岡星雲)	64 0-2	3
10 パート				コート				22 パート				コート			
氏名	チーム名	勝敗	順位			氏名	チーム名	勝敗	順位			氏名	チーム名	勝敗	順位
1 松葉 文	(チーム稟)	29 2-0	1	}	}	1 可知 和	(日南学園)	65 2-0	1	}	}	1 可知 和	(日南学園)	65 2-0	1
2 高岡 依緒里	(宮崎西高校)	30 0-2	3			2 藤本 莓花	(延岡工業)	66 1-1	2			2 藤本 莓花	(延岡工業)	66 1-1	2
3 永吉 結羽	(五十市中)	31 1-1	2			3 椎葉 瑠音	(チーム稟)	67 0-2	3			3 椎葉 瑠音	(チーム稟)	67 0-2	3
11 パート				コート				23 パート				コート			
氏名	チーム名	勝敗	順位			氏名	チーム名	勝敗	順位			氏名	チーム名	勝敗	順位
1 林 晏那	(日南学園中)	32 1-1	2	}	}	1 宮田 梢	(KATSUOKA)	68 3-0	1	}	}	1 宮田 梢	(KATSUOKA)	68 3-0	1
2 長友 花恋	(ORION)	33 0-2	3			2 佐々木 瑠菜	(PPM卓球場)	69 2-1	2			2 佐々木 瑠菜	(PPM卓球場)	69 2-1	2
3 田上 結鶴	(KATSUOKA Jr)	34 2-0	1			3 松田 和佳奈	(日南学園中)	70 1-2	3			3 松田 和佳奈	(日南学園中)	70 1-2	3
12 パート				コート				23 パート				コート			
氏名	チーム名	勝敗	順位			氏名	チーム名	勝敗	順位			氏名	チーム名	勝敗	順位
1 山下 夏実	(intensity)	35 2-0	1	}	}	1 宮田 梢	(KATSUOKA)	68 3-0	1	}	}	1 宮田 梢	(KATSUOKA)	68 3-0	1
2 藤田 友莉	(門拓)	36 1-1	2			2 佐々木 瑠菜	(PPM卓球場)	69 2-1	2			2 佐々木 瑠菜	(PPM卓球場)	69 2-1	2
3 山本 芽依	(チーム稟)	37 0-2	3			3 甲斐 葉月	(チーム稟)	71 0-3	4			3 甲斐 葉月	(チーム稟)	71 0-3	4

新井 天徠
(日南学園)

1部女子ダブルス

1	宮國 由梨乃 刀根 楓	(日南学園)	3	3	3	3	3	3	三留 あゆみ 山下 夏実	(T3みやざき・intensity)	19
2	井之上 寿里 吉海 夕奈	(チーム稟)	3	0	3	3	0	3	高見 敦子 小川 圭子	(卓遊館クラブ)	20
3	土田 帆乃佳 黒木 葵	(M・Tひなた)	0	3	3	3	0	3	甲斐 葉月 甲斐 莉呼	(チーム稟)	21
4	藤本 莓花 長友 花恋	(延岡工業・ORION)	3	0	3	0	1	3	黒木 陽子 宮本 佳子	(日向ママ)	22
5	高岡 衣緒里 長沼 紗	(宮崎西高校)	2	3	3	3	3	3	新井 天俵 石 雨鷲	(日南学園)	23
6	秦 友祈 領家 由里愛	(安田卓絆友)	2	3	3	0	3	3	木脇 紬久美 永吉 柚結	(都城商業)	24
7	池永 由紀子 市原 裕美	(卓遊館クラブ)	3	0	1	2	0	2	日吉 結香 日吉 七果	(延岡工業)	25
8	林 晏那 松田 和佳奈	(日南学園中)	0	3	3	0	3	3	松村 幸世 甲斐 愛美	(Ace Flare・大淀スポーツ)	26
9	矢野 莉子 柳田 紗弥	(鹿児島城西・門拓)	3	3	3	1	3	3	花田 涼帆 倉本 玲菜	(チーム稟・PPM卓球場)	27
10	児玉 梨桜 中村 乙葉	(宮崎短期大学・宮崎商業)	3	0	3	3	3	3	宮田 梢 田上 結鶴	(KATSUOKA・KATSUOKA Jr)	28
11	山本 夢華 三輪 穂乃花	(チーム稟)	0	1	3	0	3	0	山口 実桜 甲斐 美咲季	(延岡星雲)	29
12	田端 莉瑠 末安 優花	(TEAM KABON)	0	3	3	1	0	1	甲斐 柳子 松田 和美	(ハピネス)	30
13	郡司 明日咲 徳重 こはる	(日南学園中)	3	3	3	3	3	3	齊田 弘美 内村 美月	(日南学園)	31
14	可知 和 西倉 叶子	(日南学園)	3	1	0	3	3	3	三輪 純礼 出水 心菜	(日南学園)	32
15	椎葉 瑠音 深瀬 舞衣	(チーム稟)	0	1	3	0	0	0	山本 芽依 甲斐 華穂	(チーム稟)	33
16	高橋 良奈 吉田 紀子	(太陽クラブ)	3	0	3	3	3	3	西田 菜桜 曾我部 陽彩	(延岡高校)	34
17	穴井 爽華 永吉 結羽	(都城商業・五十市中)	0	0	3	0	0	0	井口 志紀 山本 詩依莉	(宮崎西高校)	35
18	岩切 蛍 百武 舞花	(Ace Flare)	3	3	3	3	3	3	谷口 夏子 宮越 由里	(のぎく・ふきのとう)	36

シニア男子シングルス(各パートの1位のみ決勝トーナメント進出:予選は、相互審判、決勝トーナメントは敗者審判)

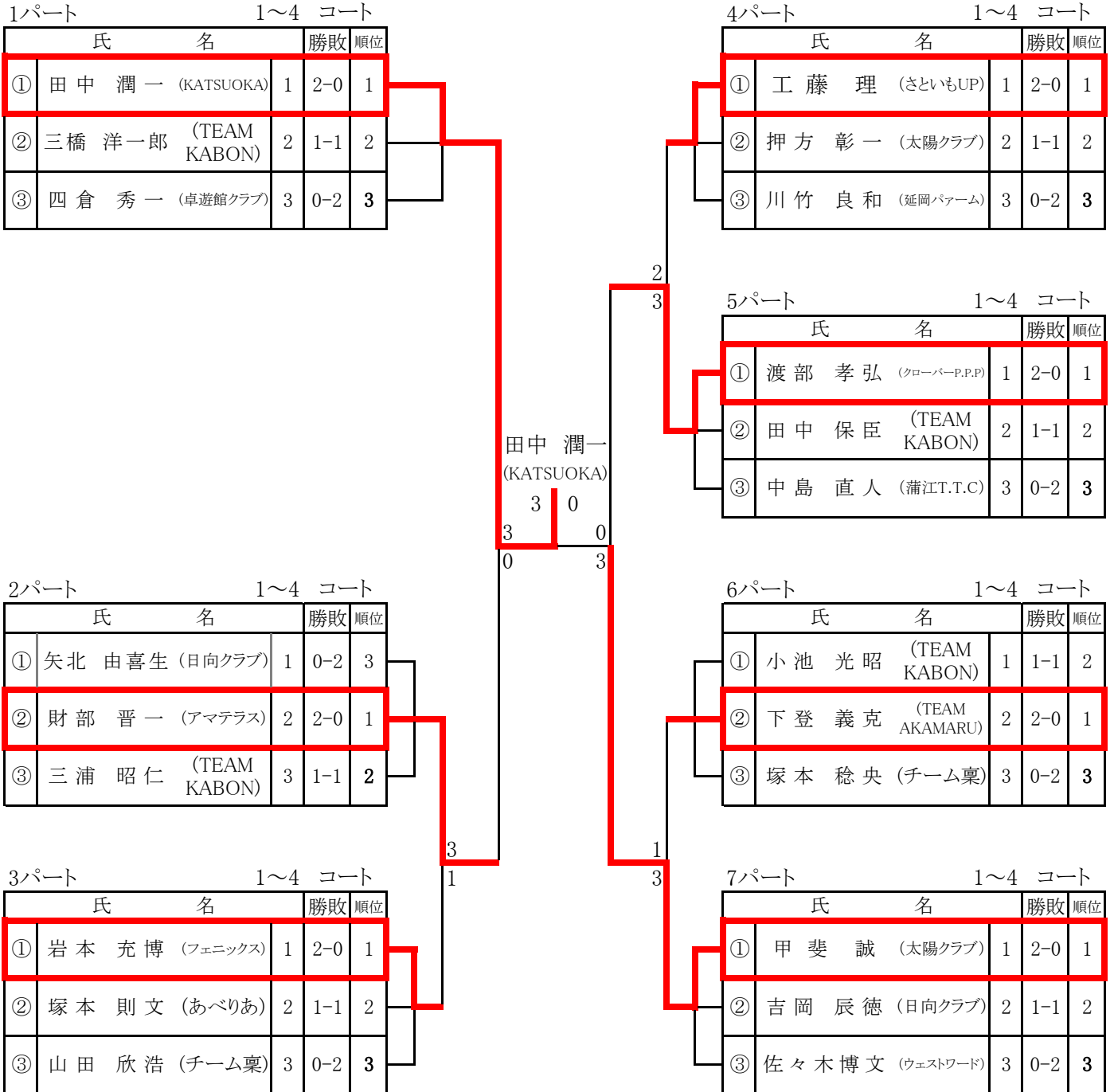

※ 試合が、出来るパートから始めます(コールをします)

※ 審判のご協力をお願い致します。

※ 1試合終了後、都度「本部席」に提出。

3名	①2-3 ②1-3 ③1-2
----	----------------

シニア女子シングルス(各パートの1位のみ決勝トーナメント進出:予選は、相互審判、決勝トーナメントは敗者審判)

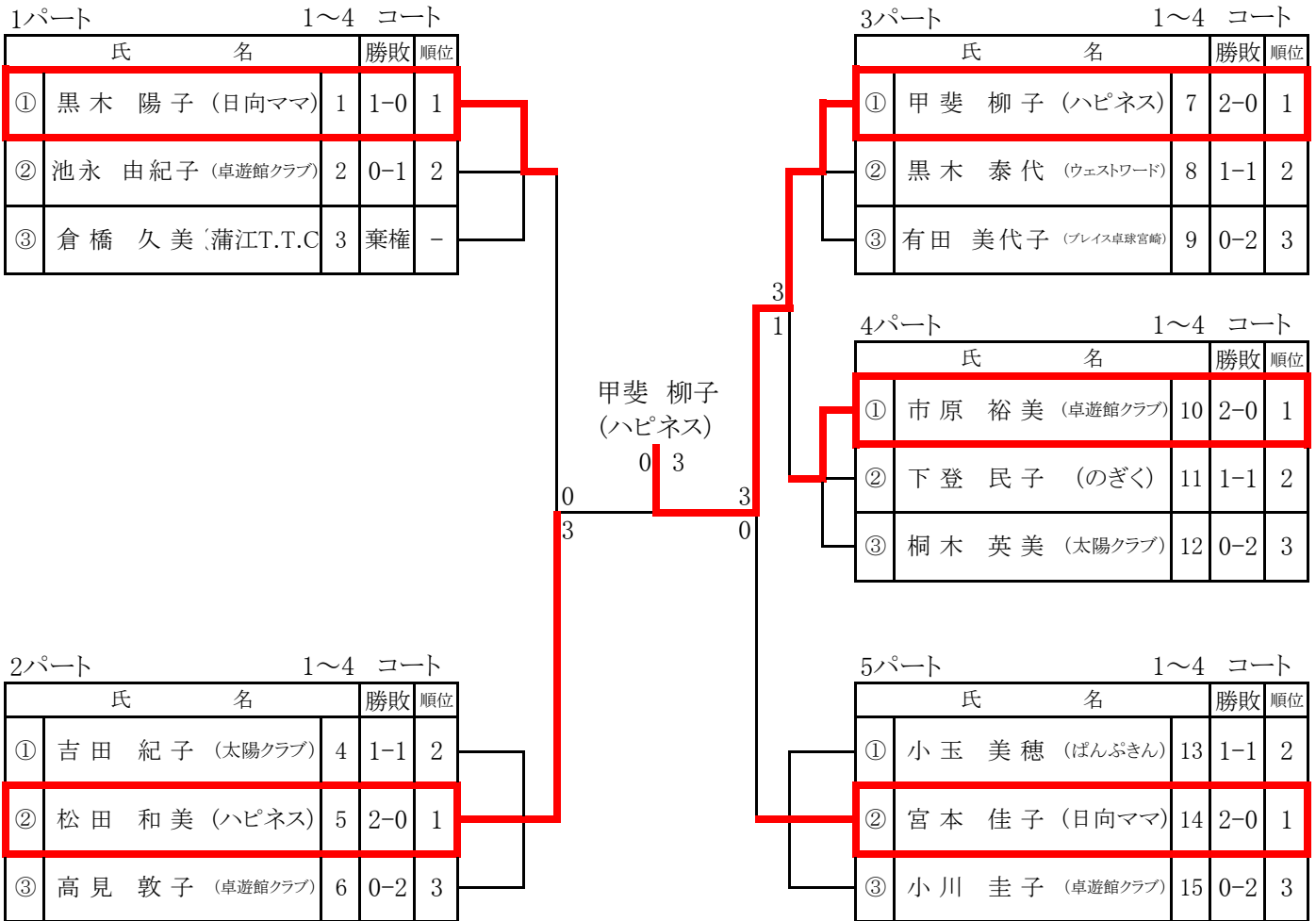

3名	①2-3 ②1-3 ③1-2
----	----------------

※ 試合が、出来るパートから始めます(コールをします)

※ 審判のご協力をお願い致します。

※ 1試合終了後、都度「本部席」に提出。

混合ダブルス

1パート

1～2コート

	氏名	勝敗	順位
①	後藤 永次 (日南学園教員) 多武 玲帆	1 3-0	1
②	遠藤 章雄 (あべりあ) 遠藤 悠	2 0-3	4
③	矢北 由喜生 (日向クラブ) 黒木 泰代 (ウェストワード)	3 2-1	2
③	田仲 ゆうと (生目中) 佐藤 風暖 (チーム稟)	4 0-3	3

3パート

4 コート

	氏名	勝敗	順位
①	津田 翔平 (宮崎大学) 田代 茜 (プレイス卓球宮崎)	8 2-0	1
②	下登 義克 (TEAM AKAMARU) 下登 民子 (のぎく)	9 1-1	2
③	日野 孝義 (一卓愛) 三浦 タケ子	10 0-2	3

後藤 永次
多武 玲帆
(日南学園教員)

3 0

3

3

0

0

2パート

3 コート

	氏名	勝敗	順位
①	今山 翔太 (IN-HINATA) 中川 梨花	5 2-0	1
②	岩本 充博 (フェニックス) 小玉 美穂 (ばんぶきん)	6 1-1	2
③	四倉 秀一 (卓遊館クラブ) 眞弓 智恵子	7 0-2	3

4パート

5～6 コート

	氏名	勝敗	順位
①	持原 歩武 (旭化成) 松葉 文 (チーム稟)	11 2-0	1
②	中島 直人 (蒲江T.T.C) 倉橋 久美	12 棄権	-
③	横山 佑斗 (PPM卓球場) 佐々木 瑠菜	13 1-1	2
③	釈迦堂 宗賢 (宮崎西高校) 平郡 未結	14 0-2	3

※ 各パートの1位が決勝トーナメント進出

※ 審判は、予選リーグ(相互審判)～決勝トーナメント(敗者審判)

※ 各パート①のチームが、責任者で試合進行を行って下さい。

試合順序

3チーム	！	①2-3	②1-3	③1-2			
4チーム	！	①1-4	②2-3	③1-3	④2-4	⑤1-2	⑥3-4

2部男子シングルス (1)

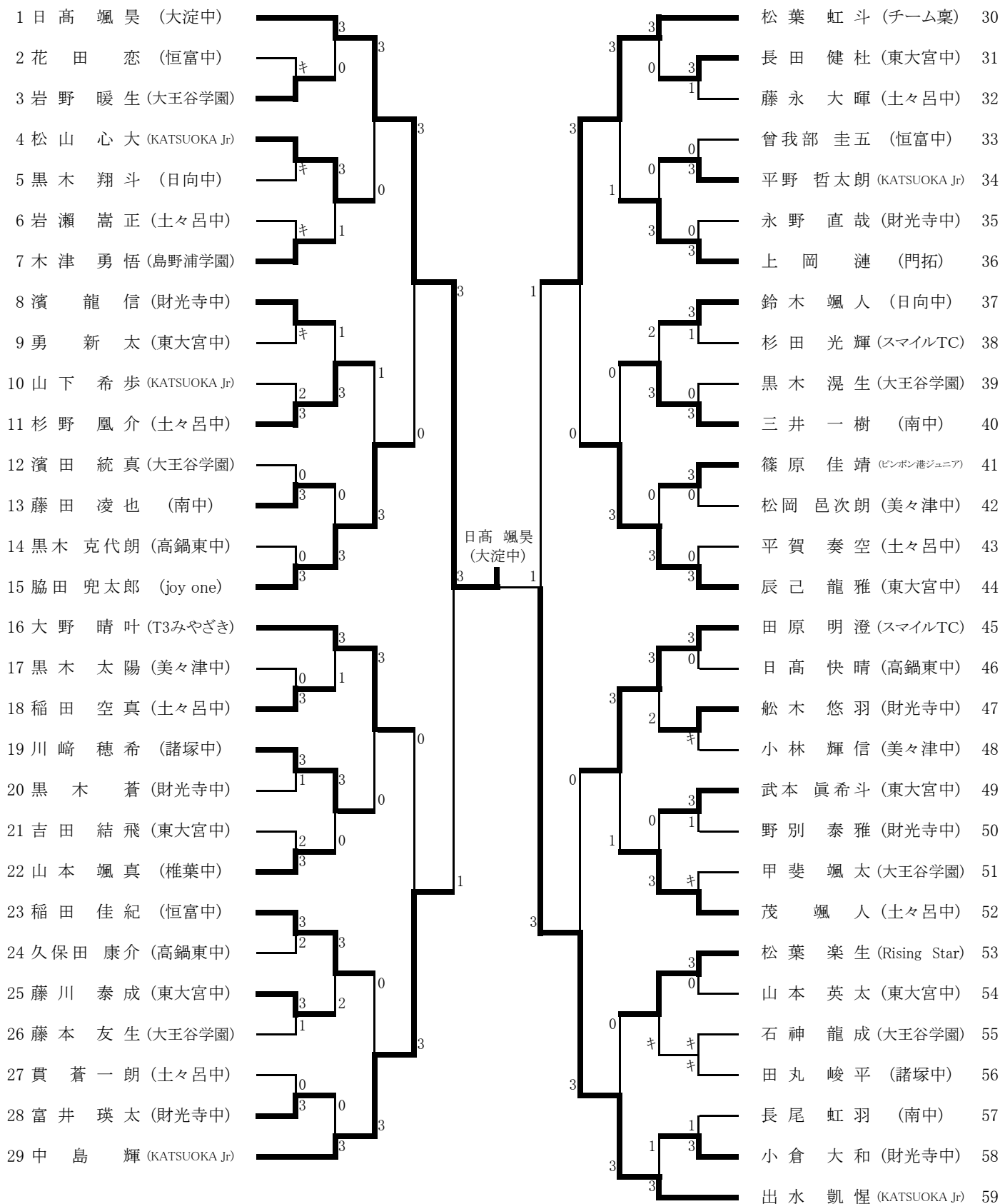

★決勝戦

1	日高 颯 昊	(大淀中)
82	上岡 紘 稀	(TEAM AKAMARU)

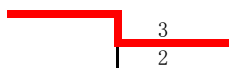

2部男子シングルス (2)

60 牧野 容平 (KATSUOKA Jr)		河野 友希 (大淀中) 90
61 橋口 晃煌 (美々津中)		渡邊 宙 (東大宮中) 91
62 相生 啓太 (椎葉中)		高口 希生 (大王谷学園) 92
63 池田 憲彦 (大王谷学園)		濱砂 虹太 (東大宮中) 93
64 戸敷 咲太 (東大宮中)		山中 琉生 (高鍋東中) 94
65 石谷 一颯 (財光寺中)		菊池 桐矢 (土々呂中) 95
66 牧野 星哉 (南中)		緜川 瑛仁 (諸塚中) 96
67 黒木 佑一朗 (高鍋東中)		黒木 健汰 (美々津中) 97
68 中野 孝亮 (ピンポン港ジュニア)		佐藤 亮太 (南中) 98
69 渡辺 康介 (大王谷学園)		山口 碧斗 (財光寺中) 99
70 廣瀬 大神 (恒富中)		長谷川 宗亮 (チーム菓) 100
71 木野田 晋哉 (東大宮中)		十亀 寛九郎 (恒富中) 101
72 香妻 拓海 (KATSUOKA Jr)		益留 理央 (KATSUOKA Jr) 102
73 寺原 稜真 (財光寺中)		甲斐 雄大 (門拓) 103
74 宮本 昌朋 (土々呂中)	上岡 紘稀 (TEAM AKAMARU)	川衛 絢弥音 (東大宮中) 104
75 江崎 勇斗 (UTOSPO)		上杉 幸輝 (日向中) 105
76 村上 丈弥 (大王谷学園)		伊藤 文之 (Rising Star) 106
77 川崎 維人 (東大宮中)		渡辺 蒼空 (土々呂中) 107
78 古川 煌翔 (美々津中)		吉田 侑良 (joy one) 108
79 荻原 嘉斗 (土々呂中)		中村 煌雅 (財光寺中) 109
80 奈須 優樹 (諸塚中)		小牧 優希斗 (KATSUOKA Jr) 110
81 黒木 奏汰 (財光寺中)		牧野 未来 (大王谷学園) 111
82 上岡 紘稀 (TEAM AKAMARU)		山本 康太 (ピンポン港ジュニア) 112
83 井口 太晴 (KATSUOKA Jr)		石元 桜大 (財光寺中) 113
84 河野 綾羽 (財光寺中)		日高 晴太 (高鍋東中) 114
85 園田 来叶 (日向中)		山内 翔 (東大宮中) 115
86 戸高 虎汰郎 (土々呂中)		山口 丈琉 (日向中) 116
87 戸高 鷺汰郎 (土々呂中)		中瀬 斗翔 (土々呂中) 117
88 藤島 陸司 (恒富中)		中原 光 (KATSUOKA Jr) 118
89 下田 兼士朗 (スマイルTC)		

2部男子ダブルス

1	中原 光 出 (KATSUOKA Jr)	水 凱 惺	3	日高 颯 昊 (大淀中)	河野 友 希	30
2	稲田 空 真 (土々呂中)	中瀬 斗 翔	3	川崎 維 人 (東大宮中)	戸 敷 咲 太	31
3	船木 悠 羽 (財光寺中)	石元 桜 大	0	香妻 拓 海 (KATSUOKA Jr)	益 留 理 央	32
4	長田 健 杜 (東大宮中)	武本 眞 希 斗	3	藤永 大 暉 (土々呂中)	菊 池 桐 矢	33
5	黒木 克 代 朗 (高鍋東中)	日高 快 晴	0	上岡 蒼 藤 (門拓)	田 玲	34
6	山本 康 太 (ピンポン港ジュニア)	篠原 佳 靖	3	田原 明 澄 (スマイルTC)	杉 田 光 輝	35
7	池田 憲 彦 (大王谷学園)	黒木 晶 翔	0	濱 龍 信 小 (財光寺中)	倉 大 和	36
8	川衛 絢 弥 音 (東大宮中)	濱 砂 虹 太	3	江崎 勇 斗 (UTOSPO)	藤 山 晃 翔	37
9	山本 颯 真 (椎葉中)	相生 啓 太	0	岩切 唯 人 (卓遊館クラブジュニア)	日 高 瑛 太	38
10	平野 哲 太 朗 (KATSUOKA Jr)	松 永 蒼 太 郎	3	岩野 暖 生 (大王谷学園)	木 下 琥 大 朗	39
11	長谷川 宗 亮 (チーム稟・南中)	長 尾 虹 羽	1	戸高 虎 汰 郎 (土々呂中)	荻 原 嘉 斗	40
12	脇田 兜 太 郎 (joy one)	吉 田 侑 良	キ	小牧 優 希 斗 (KATSUOKA Jr)	山 下 希 歩	41
13	花田 恋 藤 (恒富中)	島 陸 司	キ	山中 琉 生 (高鍋東中)	日 高 晴 太	42
14	永野 直 哉 (財光寺中)	寺原 稜 真	0	日高 颯 昊 河野 友 希 (大淀中)	辰 己 龍 雅 翔 (東大宮中)	43
15	茂 颯 人 宮 (土々呂中)	本 昌 朋	3	大野 晴 叶 (いのみやごさ・KATSUOKA Jr)	井 口 太 晴	44
16	甲斐 雄 大 (門拓)	上岡 漣	3	貫 蒼 一 朗 (土々呂中)	藤 島 陸 司	46
17	野別 泰 雅 (財光寺中)	河野 綾 羽	1	鈴木 颯 人 (日向中)	山 口 丈 琉	47
18	廣瀬 大 神 (恒富中)	十 亀 寛 九 郎	3	宮崎 煌 平 (門拓)	上 岡 星 翔	48
19	藤川 泰 成 (東大宮中)	渡 辺 宙	1	川崎 維 人 (東大宮中)	山 本 英 太	49
20	佐藤 亮 太 (南中)	三 井 一 樹	3	黒木 蒼 黒 (財光寺中)	木 奏 汰	50
21	園田 來 人 (日向中)	黒木 翔 斗	キ	上岡 紘 稀 (TEAM A KAMARU)	疋 田 晴 一	51
22	松山 心 大 (KATSUOKA Jr)	宮 田 悠 弘	1	岩波 京 佑 (フェニックスクラブ)	柳 田 悠 成	52
23	黒木 佑 一 朗 (高鍋東中)	久 保 田 康 介	3	牧野 星 哉 (南中)	藤 田 凌 也	53
24	戸高 鷺 汰 郎 (土々呂中)	平 賀 奏 空	0	杉野 鳳 介 (土々呂中)	渡 辺 蒼 空	54
25	政野 武 冴 (安田卓絆友)	政野 風 希	キ	山口 碧 斗 (財光寺中)	富 井 瑛 太	55
26	木野田 晋 哉 (東大宮中)	吉 田 結 飛	2	中野 孝 亮 (ピンポン港ジュニア)	甲 斐 結 翔	56
27	中村 煌 雅 (財光寺中)	石 谷 一 颯	1	稲田 佳 紀 (恒富中)	曾 我 部 圭 五	57
28	木津 勇 悟 (島野浦学園)	木 津 琉 翔	3	中島 輝 牧 (KATSUOKA Jr)	野 容 平	58
29	下田 兼 士 朗 (スマイルTC)	郡 司 勝 斗	3			

2部女子シングルス (1)

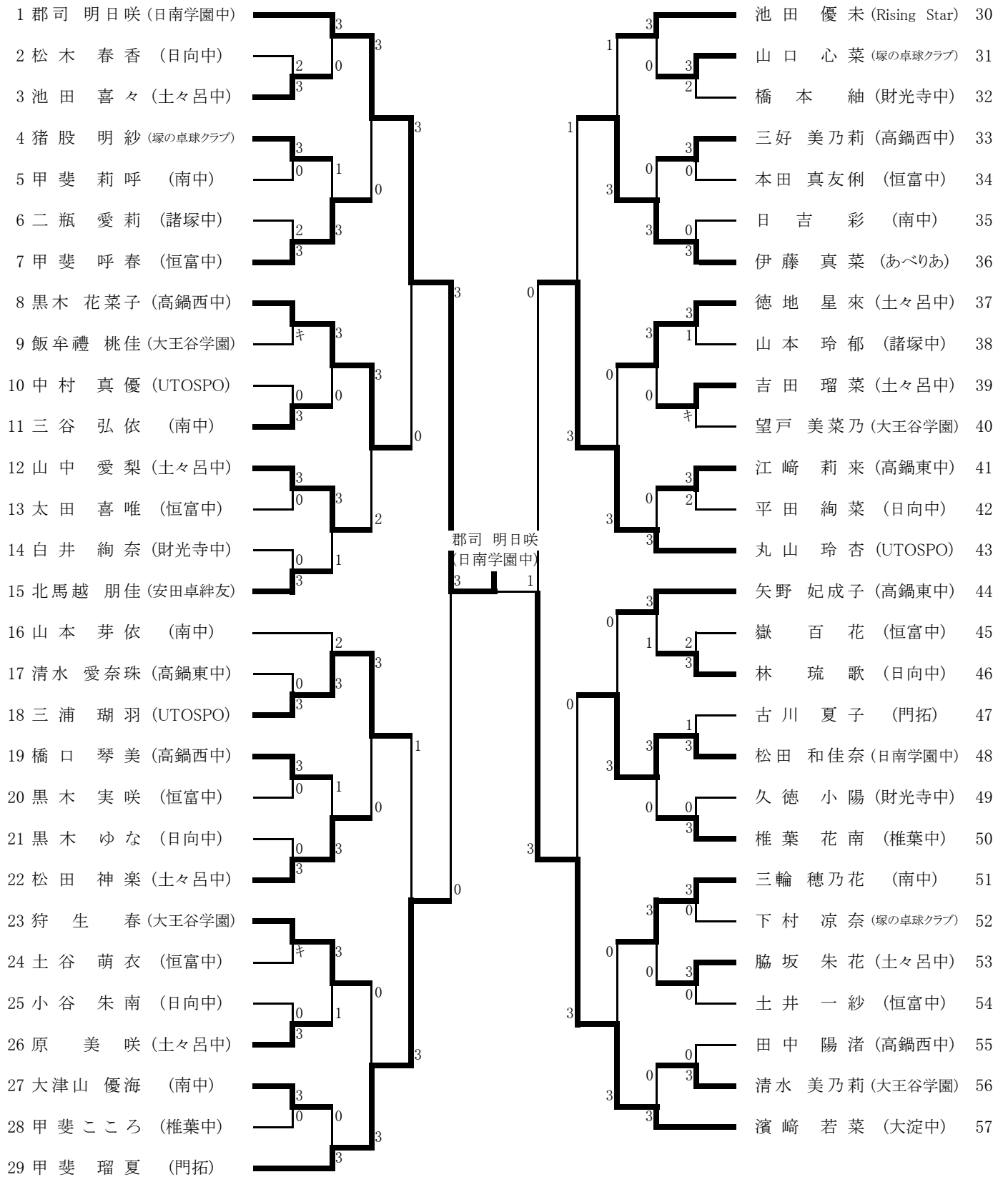

★決勝戦

1 郡司 明日咲 (日南学園中)	3
58 徳重 こはる (日南学園中)	0

2部女子シングルス (2)

58 徳重 こはる (日南学園中)		3		3	中山 一華 (TEAM AKAMARU) 86
59 甲斐 麗音 (土々呂中)	3	0	3	3	熊野 希美 (恒富中) 87
60 藤井 心音 (日向中)	2			0	土持 咲結 (大王谷学園) 88
61 肥後 唯花 (大王谷学園)	L		3	3	中嶽 ひまり (日向中) 89
62 山口 紗空 (恒富中)		キ	0	0	半渡 沙空 (高鍋西中) 90
63 高見 梨音 (南中)	0			2	土屋 心音 (土々呂中) 91
64 河野 透子 (財光寺中)	3			3	中本 海羽 (諸塚中) 92
65 太田尾 妃莉 (恒富中)	3		3	0	甲斐 華穂 (南中) 93
66 松岡 滢 (UTOSPO)	2	1		0	中田 梨沙 (財光寺中) 94
67 椎葉 文音 (椎葉中)	2	3	0	0	本多 乃杏 (UTOSPO) 95
68 深瀬 舞衣 (南中)	3		0	3	井上 笑瑠 (南中) 96
69 吉田 優花 (高鍋西中)	3			0	吉田 梨愛 (高鍋東中) 97
70 早川 果歩 (日向中)	0	1	3	3	平川 梓 (恒富中) 98
71 吉田 永愛 (土々呂中)	3			3	橋口 眞優 (門拓) 99
72 西村 優子 (MED宮崎)	3		3	0	藤光 美緒 (大王谷学園) 100
73 新 彩 寧 (高鍋西中)	3	0	1	1	中村 杏音 (恒富中) 101
74 山内 花恋 (南中)	1			0	夏田 侑奈 (大淀中) 102
75 瀬戸口 真未 (塚の卓球クラブ)	3		0	3	椎葉 憲佳 (椎葉中) 103
76 浅井 美海 (土々呂中)	1	0	3	0	吉山 木乃香 (高鍋西中) 104
77 工藤 未来 (恒富中)	0	3		0	一宮 法華 (土々呂中) 105
78 長田 詩織 (大淀中)	3		1	3	矢野 一夏 (南中) 106
79 矢野 璃曖 (高鍋東中)	3			3	吉村 優日 (日向中) 107
80 山田 椰結 (大王谷学園)	1	2		3	橋本 ひなた (塚の卓球クラブ) 108
81 福永 侑来 (恒富中)	0	3	0	3	村上 真菜 (高鍋東中) 109
82 津波 雫 (日向中)	3		3	0	古川 芽依 (土々呂中) 110
83 城戸 樹里 (土々呂中)	2			1	山内 心美 (恒富中) 111
84 椎葉 璃音 (南中)	3	0	3	3	田上 和奏 (UTOSPO) 112
85 藤田 友莉 (門拓)	3			0	三樹 穂乃香 (財光寺中) 113
				3	林 晏那 (日南学園中) 114

3部男子シングルス

試合順序【 3名 ①2-3 ②1-3 ③1-2 】

※ 予選リーグ終了後、全員「決勝トーナメント」進出

※ 審判は、進行の指示による(敗者審判or相互審判)

予選リーグ【11ポイント3ゲームマッチ】

1 パート 7～10 コート

	氏名	勝敗	順位
①	宮田 悠弘 (KATSUOKA Jr)	2-0	1
②	柳田 悠成 (フェニックスクラブ)	1-1	2
③	西口 良稔 (島野浦学園)	0-	3

6 パート 1～4 コート

	氏名	勝敗	順位
①	益留 慎 (大塚卓球教室)	2-0	1
②	宮崎 煌平 (門拓)	1-1	2
③	小西 穂岳 (塚の卓球クラブ)	0-2	3

2 パート 6～9 コート

	氏名	勝敗	順位
①	疋田 晴一 (TEAM AKAMARU)	2-0	1
②	上岡 星翔 (門拓)	1-1	2
③	黒木 晃朔 (塚の卓球クラブ)	0-2	3

7 パート 6～9 コート

	氏名	勝敗	順位
①	近藤 東磨 (YMT)	2-0	1
②	甲斐 結翔 (ピンポン港ジュニア)	1-1	2
③	大南 智輝 (卓遊館クラブジュニア)	0-2	3

3 パート 6～9 コート

	氏名	勝敗	順位
①	大取 克輝 (FOTA)	2-0	1
②	岩切 唯人 (卓遊館クラブジュニア)	1-1	2
③	和木 夢愛 (チーム稟)	0-2	3

8 パート 6～9 コート

	氏名	勝敗	順位
①	岩波 京佑 (フェニックスクラブ)	1-0	1
②	藤山 晃翔 (UTOSPO)	0-1	2
③	政野 武冴 (安田卓絆友)	棄権	-

4 パート 6～9 コート

	氏名	勝敗	順位
①	政野 凧希 (安田卓絆友)	棄権	-
②	松葉 颯 (Rising Star)	棄権	-
③	弓削 奏太 (塚の卓球クラブ)	2-0	1

9 パート 6～9 コート

	氏名	勝敗	順位
①	上岡 蒼 (門拓)	2-0	1
②	木津 琉翔 (島野浦学園)	1-1	2
③	日高 広夢 (塚の卓球クラブ)	0-2	3

5 パート 6～9 コート

	氏名	勝敗	順位
①	藤田 怜 (門拓)	1-1	2
②	本田 悠真 (うっちーむ)	2-0	1
③	山本 敦士 (ピンポン港ジュニア)	0-2	3

10 パート 6～9 コート

	氏名	勝敗	順位
①	郡司 勝叶 (スマイルTC)	1-1	2
②	松永 蒼太郎 (KATSUOKA Jr)	2-0	1
③	日高 瑛太 (卓遊館クラブジュニア)	0-2	3

3部男子シングルス

決勝トーナメント【11ポイント5ゲームマッチ】

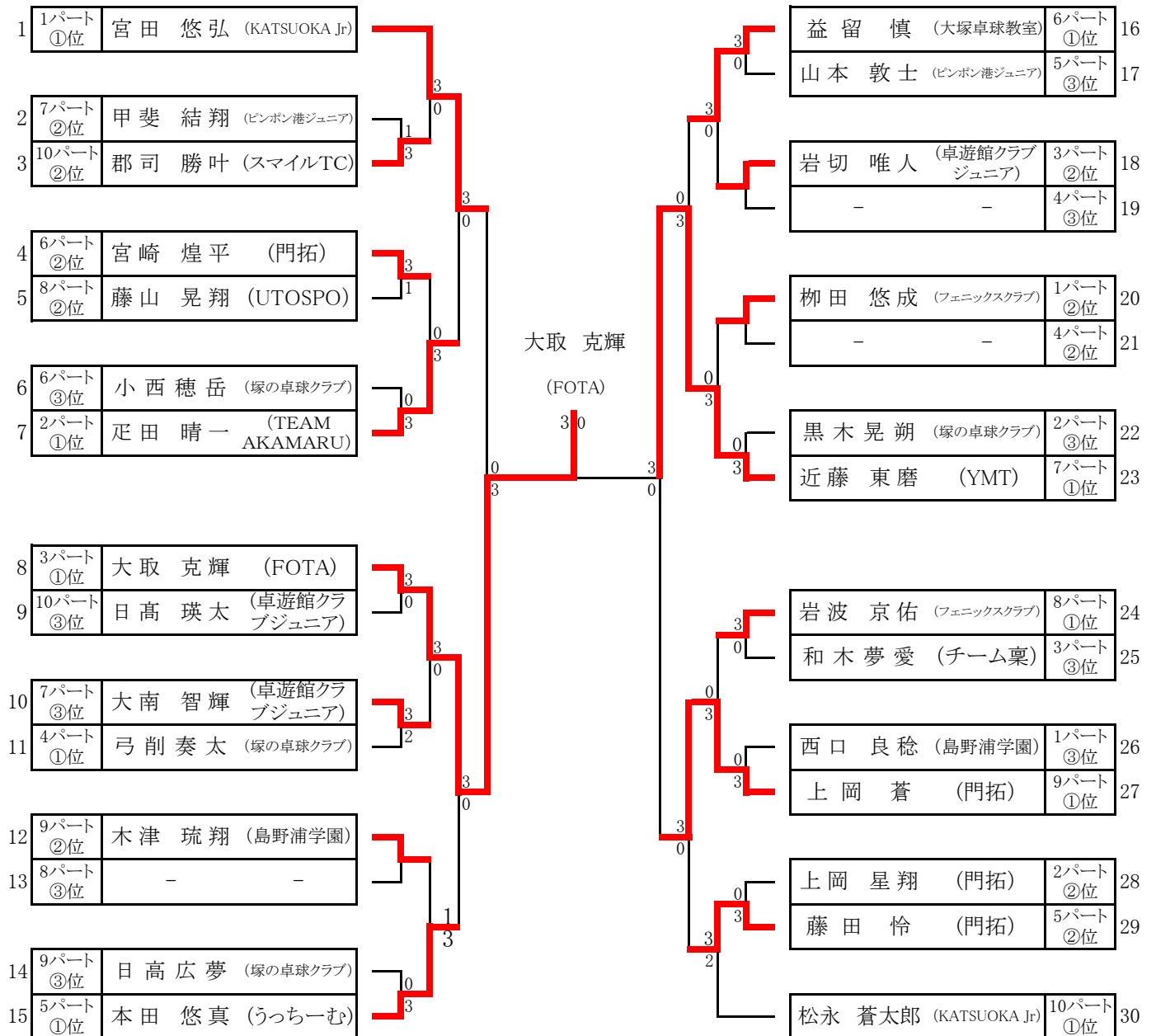

3部女子シングルス

試合順序【 3名 ①2-3 ②1-3 ③1-2 】 【 4名 ①1-4 ②2-3 ③1-3 ④2-4 ⑤1-2 ⑥3-4 】

※ 予選リーグ終了後、全員「決勝トーナメント」進出

※ 審判は、進行の指示による(敗者審判or相互審判)

予選リーグ【11ポイント3ゲームマッチ】

1 パート 6～9 コート

	氏 名	勝敗	順位
①	田上 結鶴 (KATSUOKA Jr)	3-0	1
②	杉山 結香 (TEAM AKAMARU)	1-2	3
③	郡司 眞羽 (スマイルTC)	0-3	4
④	松葉 凜音 (チーム稟)	2-1	2

4 パート 6～9 コート

	氏 名	勝敗	順位
①	黒木 咲来 (安田卓絆友)	1-0	1
②	上岡 みずき (TEAM AKAMARU)	0-1	2
③	兒玉 一華 (ピンポン港ジュニア)	棄権	✕

2 パート 6～9 コート

	氏 名	勝敗	順位
①	上岡 侑季 (TEAM AKAMARU)	2-0	1
②	櫻木 夏鈴 (UTOSPO)	1-1	2
③	中嶽 つくし (M・Tひなた)	0-2	3

5 パート 6～9 コート

	氏 名	勝敗	順位
①	矢野 愛美 (フェニックスクラブ)	0-2	3
②	久富 琴春 (UTOSPO)	2-0	1
③	濱崎 双葉 (スマイルTC)	1-1	2

3 パート 6～9 コート

	氏 名	勝敗	順位
①	池田 葉月 (Rising Star)	2-0	1
②	細川 色葉 (ピンポン港ジュニア)	1-1	2
③	濱田 早菜 (フェニックスクラブ)	0-2	3

6 パート 6～9 コート

	氏 名	勝敗	順位
①	細山田 幸来 (TEAM AKAMARU)	2-0	1
②	益留 結 (大塚卓球教室)	1-1	2
③	猪股 千紗 (塚の卓球クラブ)	0-2	3

3部女子シングルス

決勝トーナメント【11ポイント5ゲームマッチ】

